



电力继电器 产品手册



JUREN PRODUCT MANUALS

www.jurendianli.com

JR-19-10-A/0

RCJ系列冲击继电器

一、概述

RCJ系列冲击继电器在输配电线路中应用于直流操作的保护与控制中作为集中信号装置的主要元件，也可以用于特殊信号设备中。



二、继电器型号分类及含义



订货示例:RCJ-3/110VDC

三、工作原理

继电器由变流取样、执行、保持或延时自动复归等部分组成(见图1)，装有二只发光二极管，监视电源和执行状况。当加电源或复归后需经1-2s时间充电，准备好下一次工作，一旦启动回路中有信号输入，电流脉冲信号经变流取样后，使执行部分工作并输出信号，经保持或延时复归部分延时后可实现保持或延时自动复归、手动复归等功能。



图1 RCJ系列冲击继电器工作原理框图

● 设计特点

本继电器采用进口集成电路等电子元器件，灵敏度高、功耗小、性能稳定，既可启动普通白炽灯，也可启动LED型节能信号灯，可自动复归，也可手动复归，可正电源复归，也可负电源复归，可通电复归，也可断电复归，外部接线与老型号产品基本相同，减少了现场安装工作量，是目前电力系统中理想的更新换代产品。

RCJ 系列冲击继电器外引脚功能图(见图2) RCJ 系列冲击继电器应用参考图(见图3)

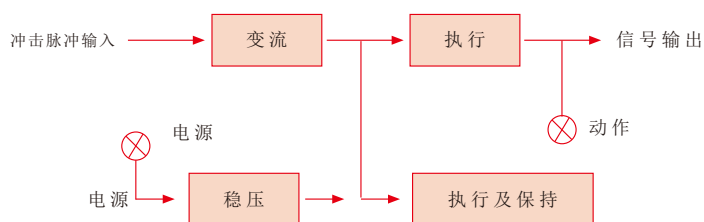
四、技术指标及注意事项

- 最小冲击动作直流电流：0.015A；施加90%额定的最小冲击动作电流，装置应能可靠动作，在 -10°C ~ $+50^{\circ}\text{C}$ 温度下，冲击动作电流不大于0.015A。
- 最大冲击稳定直流电流：3.20A。
- 功率消耗：
 - a、工作回路功率消耗：DC48V时 $\leq 1.5\text{W}$ ；DC110V时 $\leq 3\text{W}$ ；DC220V时 $\leq 5.5\text{W}$ 。
 - b、启动回路功率消耗：冲击直流电流为3.2A $\leq 1.5\text{W}$ 时。
- 在一般情况下，继电器处于自动复归状态，继电器动作后保持5~10s自动复归；需要保持时，将保持端与电源负端连接，手动复归时，将复归端与电源正端或负端接通一下，勿闭锁。

注意：RCJ-3型功能和外部接线同ZC-23/A型，有断电复归功能，但无自动复归功能，若需此功能，订货时需注明；另如对最小冲击电流、自动复归时间等有特殊要求也需注明。

五、内部接线图（正视图）



图2 RCJ系列冲击继电器接线图



图3 RCJ-2、3型冲击继电器应用参考图

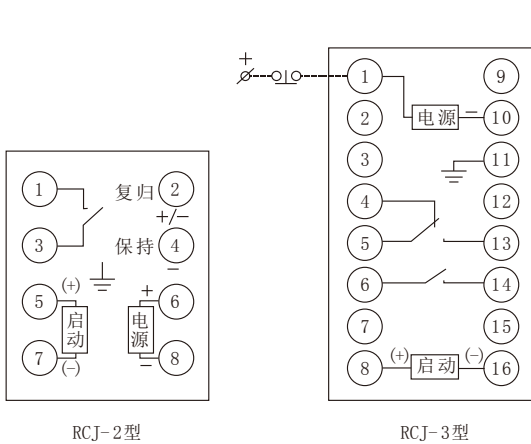

注：110V系统试验电阻建议选3K/10W-5K/10W；220V系统试验电阻建议选6K/20W-10K/20W，如需配试验电阻，可联系聚仁销售部。

六、外形及开孔尺寸图

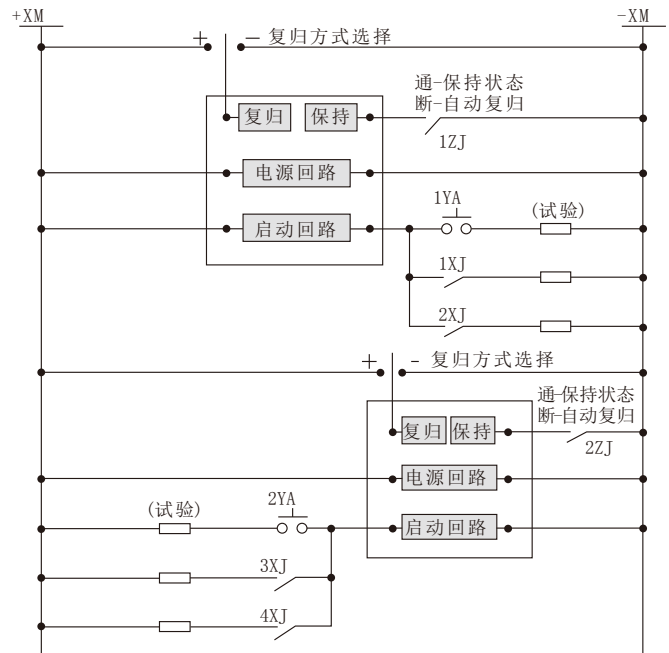
RCJ-2采用A11K、A11Q壳体，外形及安装开孔尺寸详见附图1。

RCJ-3采用JK-2K、JK-2Q壳体，外形及安装开孔尺寸详见附图2。

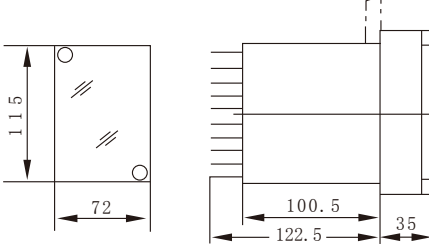
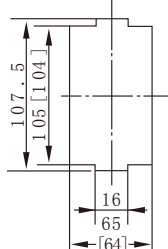
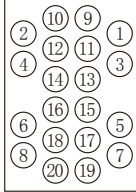
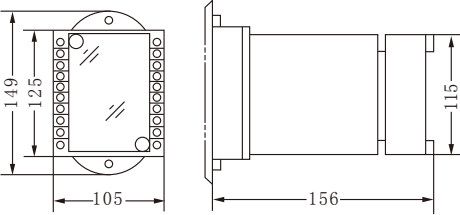
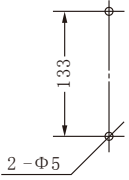
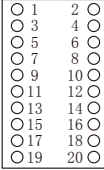
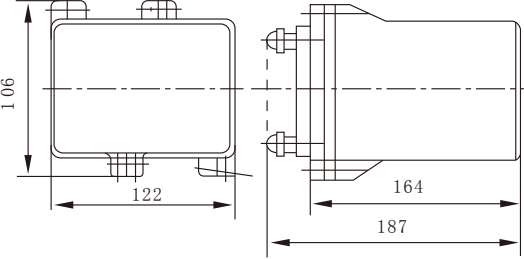
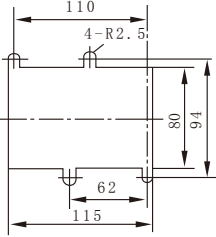
单位: mm

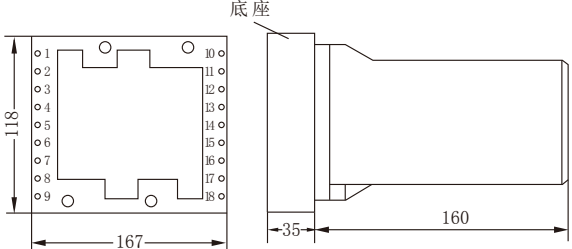
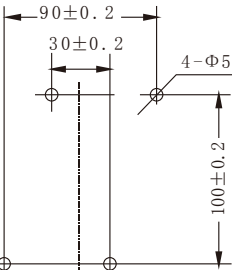
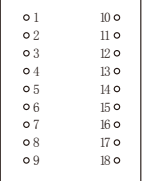
图号	结构	外形尺寸图	安装开孔尺寸图	端子图
附图1	板后接线 A11K (JK-11K)			 <p>背视</p>
附图1	板前接线 A11Q JK-11Q			 <p>前视</p>
附图2	板后接线 JK-2K			 <p>背视</p>
附图2	板前接线 JK-2Q			 <p>正视 前视</p>

ABOUT US

JUREN POWER

品牌始创于1999年，聚仁电力公司是一家专业从事电力系统继电保护及电力自动化研发、设计、生产、销售和服务于一体的高新技术企业，产品涉及电力综合自动化系统、微机综合保护装置，电力保护继电器、直流屏、电力仪表等，并致力于为国内外输配电、水利、城建、能源、矿山、化工、环保行业客户提供一整套从低压到高压、从硬件到软件的系统级整体解决方案和配套服务。

本说明书是聚仁电力公司于2012年推出的新版继电器选型资料，其既涵盖了传统高压、中压中常使用的继电保护类继电器也包括适用于0.4KV低压系统的继电器。其中各类导轨式继电器作为成熟产品已广泛应用于全国及海外600余家发电厂、变电站、钢铁、造纸、煤矿等领域，其稳定的性能，全封闭式的结构，小而高密度的排列方式深受用户青睐，本说明书仅提供技术造型参考使用，如在选型或使用过程中遇到特殊情况如：特殊参数、特定使用场合等，需由本公司提供官方的技术参考资料及实验报告，作为您选型时的参考及使用依据。我们可根据您的实际需求，为您量身定做您需要的产品，为您提供个性化的服务！

聚仁电力公司现生产约1300余种规格的电力继电器，本说明书并未包含传统老式的电磁式继电器及时静态继电器，海量资料可登陆聚仁电力官网进行查询、下载。

聚仁电力官网地址：<http://www.jurendianli.com>